

QUINZIÑO^{MX}

Renovando lo bueno.

Una marca de **legrand**



CATÁLOGO

bticino



VIVE LA EXPERIENCIA DE UN HOGAR CONECTADO



ADAPTABLE

Cambia tus interruptores tradicionales por un sistema conectado sin necesidad de romper muros por remodelaciones.



SEGURO

Tú decides a qué hora quieres que encienda/apague la luz de tu fachada, tu casa estará esperándote. Ideal cuando estás de viaje.



QUINZIÑO^{MX}
CONECTADO)))



Sistema de iluminación inteligente al alcance de todos.

Quinziño MX Conectado satisface las necesidades de cada hogar, controlando luces y creando escenarios con **total libertad** a través de tu **smartphone y/o asistentes de voz.**

NOVEDADES



CONTROL REMOTO



CREACIÓN DE ESCENARIOS



CONTROL POR VOZ



PLANIFICACIÓN Y PROGRAMACIÓN

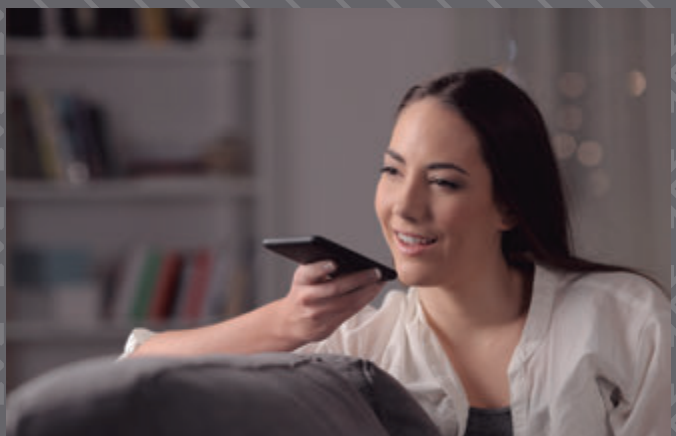

CONTROL TOTAL

Visualiza y controla desde cualquier lugar el estado de tus luces y tomacorrientes conectados.

CONFORT

Controla tu sistema por medio de un comando de voz, a tu Alexa, Siri o Google Home.



Hotel

Cada detalle es el más importante cuando se quiere dar la mejor atención a los huéspedes para hacerlos sentir que están en su segunda casa.

FUNCIONES IDEALES



CONTROL DE VENTILADOR

Con un diseño sofisticado y una perilla deslizable se asegura la regulación del ventilador.
Habitación del huésped.



INTERRUPTOR DE TARJETA

Permite energizar la habitación cuando el huésped ingresa la tarjeta. Contribuye al ahorro de energía eléctrica.
Habitación del huésped.



CARGADOR DE USB

Recarga dispositivos electrónicos como Tablets y Smartphones cómodamente en la habitación de hotel.
Oficinas, habitación del huésped.



INTERRUPTOR TERMOMAGNÉTICO

Protege la instalación eléctrica de la habitación en caso de sobrecarga o corto circuito, ofreciendo mayor seguridad en tus instalaciones.
Entrada a la habitación del huésped.

HOTEL

Compléméntalas con...



TOMACORRIENTE +
INTERRUPTOR SENCILLO



TOMA DE TELÉFONO



Educación

Una institución educativa debe ofrecer espacios equipados y seguros para el buen desarrollo de sus alumnos.

La solución integral de Quinziño MX tiene una gran variedad de opciones que además ayudan a reducir costos.

FUNCIONES IDEALES



CONECTORES DE AUDIO Y VIDEO

Presenta cómoda y ordenadamente proyectos, informes y más con los conectores de HDMI, RCA y VGA. Aulas, auditorios, salas de juntas.



CONECTORES DE DATOS RJ45

Transmite datos, voz e imágenes de manera ordenada y sencilla, ofreciendo protección contra ingreso de polvo. Uso general.



CARGADOR DE USB

Recarga dispositivos electrónicos como Tablets y Smartphones cómodamente en cualquier salón o auditorio.

Aulas, auditorios, áreas de estudio, bibliotecas, laboratorios, centros de cómputo.



TOMACORRIENTE CON PROTECCIÓN ICFT CON AUTOPRUEBA

Brinda seguridad al personal y alumnos contra riesgos de electrocución en espacios húmedos. Baños, cafeterías, exteriores.

Compléméntalas con...



CARGADOR DE USB A + C



CONECTORES HDMI Y USB



Centros Comerciales

Los centros comerciales requieren instalaciones y dispositivos que resistan el uso rudo y que estén diseñados de acuerdo a las altas especificaciones de tipo comercial.

Quinziño MX tiene una solución integral que además crea espacios cómodos y seguros a sus clientes.

FUNCIONES IDEALES



TAPAS IDROBOX

Mantiene protegidas las instalaciones en el exterior contra el ingreso de agua. Los mecanismos se colocan directamente en la tapa. Estacionamientos, pasillos, áreas de comida.



CARGADOR DE USB

Recarga dispositivos electrónicos como Tablets y Smartphones cómodamente en áreas comunes. Área de comida rápida.



CONECTORES REDES RJ45

Transmite voz, datos e imágenes. Área de cajas, oficinas, lectores de precio, islas comerciales.



TOMACORRIENTE TIERRA AISLADA

Ofrece un grado adicional de protección a equipos especificados con voltaje regulado, ya que separa los bornes de tierra física al de tierra aislada. Tiendas departamentales, centros de datos, salas de juntas.

Complementalas con...



CARGADOR DE USB A + C



CONECTORES HDMI Y USB



Oficinas

El mundo dinámico de los negocios exige cada vez más instalaciones adaptables y flexibles. Que tus oficinas reflejen la calidad de tu empresa.

FUNCIONES IDEALES



CONECTORES DE AUDIO Y VIDEO

Presenta cómoda y ordenadamente proyectos, informes y más con los conectores de HDMI, RCA y VGA.

Salas de juntas.



CONECTORES DATOS RJ45

Transmite datos, voz e imágenes de manera ordenada y sencilla, ofreciendo protección contra ingreso de polvo.

Uso general.



DIMMER ROTATIVO UNIVERSAL

Permite el control de la iluminación desde varios puntos agregando pulsadores.

Compatible con lámparas incandescentes, halógenas y leds dimmeables

Sala de juntas, salas de capacitación.



CARGADOR DE USB

Recarga dispositivos como Smartphones y Tablets en cualquier área de oficina sin necesidad de usar el adaptador original.

Áreas de trabajo, cubículos.

Compléméntalas con...



TOMACORRIENTE ICFT
CON AUTOPRUEBA



TOMACORRIENTE
TIERRA AISLADA



Residencial

Una solución completa con nuevas funciones que mejoran la calidad de vida de las familias mexicanas de manera fácil y accesible con una gran variedad de opciones para personalizar espacios.

FUNCIONES IDEALES



LÁMPARA DE EMERGENCIA

No te quedes a oscuras en caso de una falla eléctrica. Además puedes usarla como lámpara de mano.

Escalera, cocina, pasillos, baños, cuarto eléctrico.



CARGADOR DE USB

Recarga dispositivos electrónicos como Tablets y Smartphones cómodamente en áreas comunes.

Habitaciones, sala, cocina.



DIMMER ROTATIVO UNIVERSAL

Crea el ambiente perfecto de iluminación para cada situación. Permite el control de la iluminación desde varios puntos agregando pulsadores. Compatible con lámparas incandescentes, halógenas y leds dimmeables.

Sala, cuarto de TV, recámaras, comedor.



TAPA IDROBOX

Mantiene protegidas las instalaciones en el exterior contra el ingreso de agua. Los mecanismos se colocan directamente en la tapa.

Jardín, alberca, tomas en el exterior.

Compléméntalas con...



INTERRUPTOR
TERMOMAGNÉTICO



INTERRUPTOR
DIFERENCIAL SALVAVIDAS

Catálogo Técnico

Conoce a detalle todos los mecanismos que Quinziño MX tiene para ti, vuélvete un experto en sus aplicaciones y características técnicas.

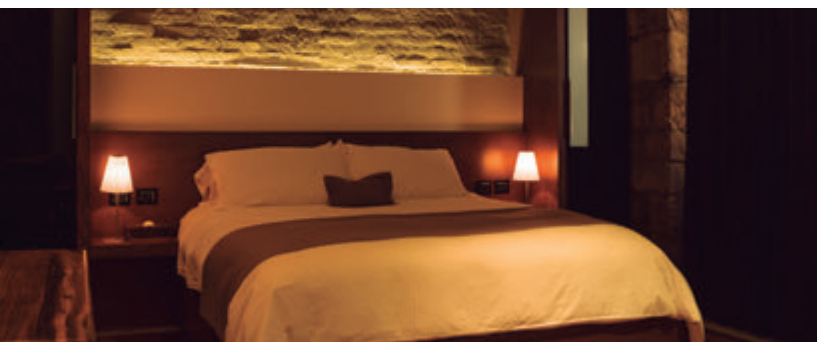

Aparatos de
mando



P. 14
Interruptores

Tomacorrientes

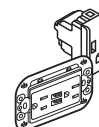

P. 25
Uso general

Conectores de
audio, video y datos

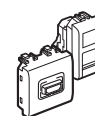

P. 37
Conectores de
audio, video
y datos

Señalización



P.44
Visual

Accesorios



P. 47
Accesorios

Sistema
conectado



P. 49
Comandos
cableados para
iluminación

Placas



P. 53
Placas

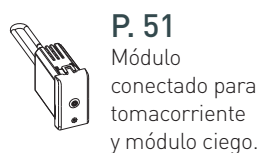
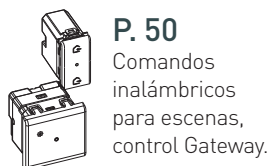
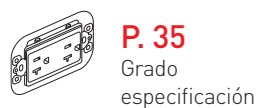
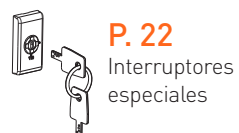

APARATOS DE MANDO - INTERRUPTORES

Sencillo, 3 vías, 4 vías

APLICACIÓN



HABITACIONES



RESTAURANTES



OFICINAS

FUNCIONAMIENTO

Los interruptores son dispositivos de mando manuales que permiten el encendido y apagado de lámparas halógenas, fluorescentes, focos ahorradores y lámparas LED.

CARACTERÍSTICAS

- Doble contacto de plata que alarga la vida del producto.
- Capacidad de corriente de 16AX, permite la conexión de lámparas que requieren balastro.
- Hasta 277 Volts para aplicaciones comerciales.
- Mecanismo diseñado para soportar 100,000 operaciones (La norma NOM-J-005-ANCE-2015 solicita 40,000 operaciones).
- Mecanismos fabricados en resina plástica autoextinguibles y resistentes al impacto.
- Tecla traslúcida para dejar pasar la luz del foco piloto LED, ayudando a la identificación del punto de mando. El interruptor viene preparado para la inserción del foco piloto LED.
- Partes metálicas 100% de latón, mejoran la conducción eléctrica y evitan la corrosión.
- Bornes de conexión protegidos con capacidad para 2 conductores calibre 12 AWG que facilitan las derivaciones eléctricas.
- Conexión del conductor eléctrico mediante tornillo de cabeza mixta y tuerca, permite mayor superficie de contacto y mejora la retención del cable.



Interruptor sencillo en placa color Acero de 2 módulos.



SALONES DE EVENTOS



ESCALERAS

ESPECIFICACIONES TÉCNICAS

Foto	Código	Descripción	Voltaje	Corriente	Módulos	Aplicaciones
	<input type="checkbox"/> QZ5001 <input checked="" type="checkbox"/> QZ5001B	Interruptor sencillo	127 - 250 - 277 V~	16 AX	1	Uso general - mando desde un punto.
	<input type="checkbox"/> QZ5003 <input checked="" type="checkbox"/> QZ5003B	Interruptor 3 vías	127 - 250 - 277 V~	16 AX	1	Uso general - mando desde 2 puntos (se requieren 2 interruptores de 3 vías).
	<input type="checkbox"/> QZ5012 <input checked="" type="checkbox"/> QZ5012B	Interruptor 4 vías	127 - 250 - 277 V~	16 AX	1	Uso general - mando desde 3 o más puntos (requieren ser conectados a 2 interruptores de 3 vías).



INTERRUPTOR 4 VÍAS

MONTAJE EN PLACAS DE:

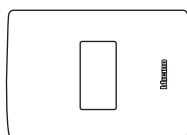

1 módulo

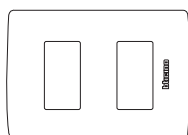

2 módulos

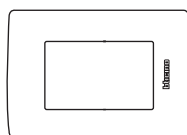

3 módulos



Mira cómo se instalan los Interruptores en este video

APARATOS DE MANDO - PULSADORES

Pulsador NA, pulsador NC

APLICACIÓN



ÁREA DE CAJAS EN AUTOSERVICIOS

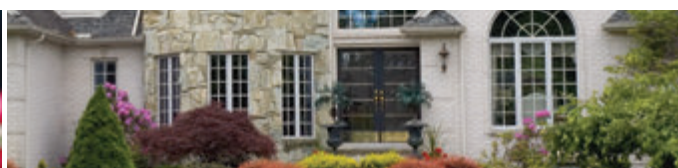

BOTÓN DE TIMBRE DE CASA

FUNCIONAMIENTO

Existen 2 tipos de pulsadores: Normalmente Abiertos (NA) y Normalmente Cerrados (NC).

El pulsador NA, cierra el circuito al mantenerse accionado.

El pulsador NC, abre el circuito al mantenerse accionado.

El pulsador NA puede utilizarse en cualquier aplicación de señalización acústica, ya sea para un zumbador, timbre, campana escolar, mando de un relé, para hacer la función

escalera de un dimmer pulsante o cualquier dispositivo que requiera de un pulso eléctrico para su operación.

El pulsador NC se utiliza para abrir un circuito, generando con esto alguna acción como puede ser un botón de pánico en un establecimiento.

CARACTERÍSTICAS

- Doble contacto de plata que alarga la vida del producto.
- Hasta 277 Volts para aplicaciones comerciales.
- Mecanismo diseñado para soportar 100,000 operaciones (La norma NMX-J-005-ANCE-2015 solicita 40,000 operaciones).
- Mecanismos fabricados en resina plástica autoextinguibles y resistentes al impacto.
- Tecla traslúcida para dejar pasar la luz del foco piloto LED, ayudando a la identificación del punto de mando. El interruptor viene preparado para la inserción del foco piloto LED.
- Partes metálicas 100% de latón, mejoran la conducción eléctrica y evitan la corrosión.
- Bornes de conexión protegidos con capacidad para 2 conductores calibre 12AWG que facilitan las derivaciones eléctricas.
- Conexión del conductor eléctrico mediante tornillo de cabeza mixta y tuerca, permite mayor superficie de contacto y mejora la retención del cable.

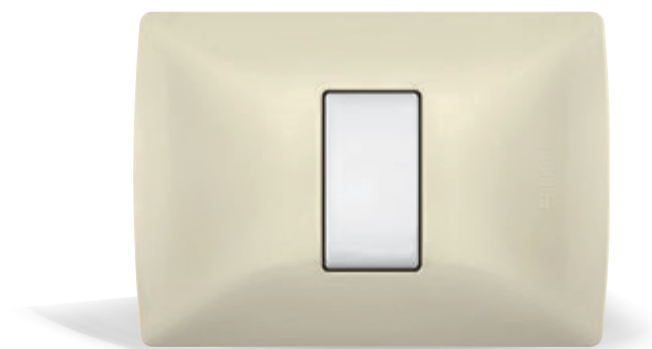

Pulsador NA en placa color Marfil de 1 módulo.







PORTONES ELÉCTRICOS EN COCHERA



HABITACIONES

ESPECIFICACIONES TÉCNICAS

Foto	Código	Descripción	Voltaje	Corriente	Módulos	Aplicaciones
	<p>□ QZ5005</p> <p>■ QZ5005B</p>	 Pulsador normalmente abierto (NA)	127 - 250 - 277 V~	10 A	1	Timbres, apertura de portones, función escalera del dimmer universal.
	<p>□ QZ5005/1</p>	 Pulsador normalmente cerrado (NC)	127 - 250 - 277 V~	10 A	1	Botón de pánico en sistemas de alarmas.

MONTAJE EN PLACAS DE:

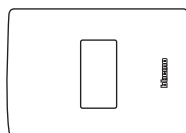

1 módulo

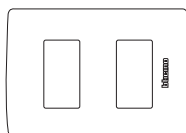

2 módulos

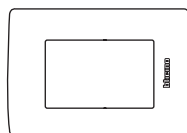

3 módulos

APARATOS DE MANDO – REGULADORES DE INTENSIDAD

Dimmer rotativo universal

APLICACIÓN



COMEDORES



RECÁMARAS

FUNCIONAMIENTO

Los reguladores de luz o dimmers son dispositivos que permiten reducir la intensidad de luz de lámparas incandescentes o halógenas con transformador o balastos electrónicos.

El dimmer ROTATIVO universal de Quinziño MX puede regular la intensidad luminosa de todo tipo de lámpara, desde el foco tradicional, ahorradoras dimmeables (CFL), hasta LEDs dimmeables.

Tiene integrada la función de nivel de memoria, con la que el dimmer enciende con el último nivel de luz seleccionado antes de ser apagado, evitando graduar la intensidad en cada encendido.

Mediante pulsadores Normalmente Abiertos (NA) conectados al dimmer es posible controlar el encendido-apagado y la regulación de la intensidad desde otros puntos, haciendo que éste funcione como un regulador de intensidad de 3 vías o escalera.

Además de ofrecer confort, los dimmers proporcionan ventajas de ahorro de energía, ya que una luminaria al ser regulada consume menos electricidad además, se aumenta su tiempo de vida útil ya que sufren un desgaste menor.

CARACTERÍSTICAS

- Controla cualquier tipo de luminaria que pueda regular su intensidad como: LEDs dimmeables, focos ahorradores dimmeables (CFL), halógenas e incandescentes (con o sin transformador electrónico). No incluidas las de 0 - 10 V.
- Almacena en memoria la última selección de luz.
- Cuenta con un sistema SOFT START-STOP que enciende y apaga gradualmente evitando deslumbramientos.
- Conexión de pulsadores normalmente abiertos para el control desde varios puntos.



Dimmer rotativo universal en placa color Acero de 3 módulos.



SALAS



SALA DE TV

ESPECIFICACIONES TÉCNICAS

Foto	Código	Descripción	Voltaje	Potencia*	Módulos	Aplicaciones
	□ QZ5717	Dimmer rotativo universal	100 – 240V~	50- 60 Hz	2	Atenuación de la iluminación de lámparas LEDs, ahorradoras dimmeables (CFL), halógenas e incandescentes.

TABLA DE COMPATIBILIDADES DE TIPO DE CARGA

		R		L	C/L		
				*		dimmeable	dimmeable
100 V / 240 V	Máx.	150 W	150 W	150 VA	150 VA	37 W ó 10 lámparas máx.	37 W ó 10 lámparas máx.
	Mín.	5 W	5 W	5 VA	5 VA	5 W	5 W

* Úselo únicamente con transformadores diseñados para funcionar con interruptores electrónicos.

MONTAJE EN PLACAS DE:

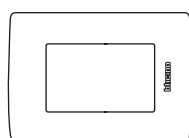

3 módulos

Requiere ser instalado en una placa de 3 módulos. Es necesario complementar con un módulo ciego o interruptor o tomacorriente de un módulo.

* Algunos modelos de LEDs podrían no ser compatibles con el dimmer. Consultar BTSERVICE al 800 714 8524.

APARATOS DE MANDO – AHORRO DE ENERGÍA

Interruptor de tarjeta



APLICACIÓN



HABITACIONES DE HOTEL

FUNCIONAMIENTO

El interruptor de tarjeta, lleva su aplicación principalmente al sector hotelero y es utilizado para energizar la habitación sólo cuando se encuentre alguien en la habitación.

La inserción de una tarjeta determina y mantiene cerrado el circuito con el cual es posible alimentar un relé para abastecer la energía eléctrica de la habitación.

CARACTERÍSTICAS

- Para poder introducir las tarjetas con una dimensión de 5.4 cm, es necesario retirar dos guías que vienen colocadas de fábrica.
- Se dispone de 30 segundos una vez extraída la tarjeta y después suspenderá el suministro de energía eléctrica.
- Acepta tarjetas estándar de hotel.
- Necesita un relevador adicional.



Interruptor tarjeta en placa color Terracota de 3 módulos.

ESPECIFICACIONES TÉCNICAS

Foto	Código	Descripción	Voltaje	Potencia*	Certificaciones	Aplicaciones
	□ QZ5765	Interruptor de tarjeta	110/230 Vca	15 VA	NOM	Hoteles.

* Requiere un relevador que su bobina debe consumir menos de 15 VA.

MONTAJE EN PLACAS DE:

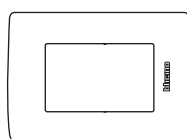

3 módulos



Mira cómo se instalan los Interruptores en este video

Los interruptores están certificados con la NOM-003-SCFI-2014 y se prueban con la norma mexicana: Interruptores de tarjeta: NMX-J-508-ANCE-2018





APARATOS DE MANDO – INTERRUPTORES ESPECIALES

Control de ventilador

APLICACIÓN



RESTAURANTES



HOTELES



RESIDENCIAS



BARES

FUNCIONAMIENTO

El control de ventilador Quinziño MX, es una solución robusta que brinda un control sencillo y confiable. Complementa nuestra oferta en el sector hotelero.

Tiene un diseño sofisticado, con una perilla deslizable para la regulación del ventilador.

CARACTERÍSTICAS

- Compatible con la mayoría de los ventiladores de techo existentes en el mercado.
- Cuenta con un interruptor deslizable para el encendido, apagado y control de la velocidad del ventilador.
- Posición de apagado.
- Perilla en la parte posterior para calibrar el nivel mínimo de la velocidad del ventilador.
- Incluye posición de apagado total que contribuye al ahorro de energía eléctrica.



Control de ventilador en placa color Marfil de 3 módulos.

ESPECIFICACIONES TÉCNICAS

Foto	Código	Descripción	Voltaje	Potencia*	Módulos	Aplicaciones
	□ QZ4018	Control de ventilador	127 V~	5 A	3	Hoteles, residencias, restaurantes, bares.

MONTAJE EN PLACAS DE:

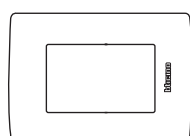

3 módulos

APARATOS DE MANDO - INTERRUPTORES ESPECIALES

Interruptores bipolares de 16 AX y 32 A

APLICACIÓN

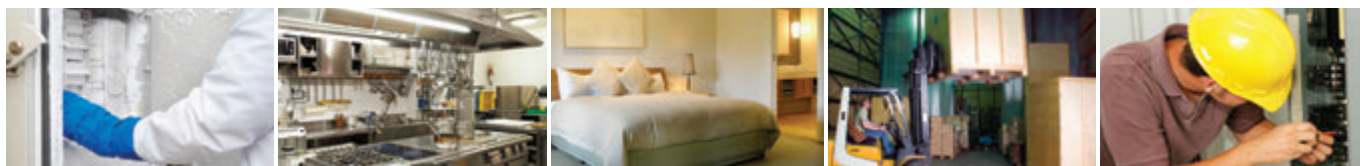

CONGELADORES

COCINAS INDUSTRIALES

HOTELES

BODEGAS

ÁREAS DE MANTENIMIENTO

FUNCIONAMIENTO

El interruptor bipolar, es un dispositivo eléctrico que permite la apertura y/o cierre de manera simultánea de sus dos contactos internos, ideal para control de cargas conectadas

a un sistema de dos fases o cuando se requiere la apertura simultánea de fase y neutro en un circuito eléctrico.

CARACTERÍSTICAS

- Doble contacto de plata que alarga la vida del producto.
- Capacidad de corriente de 16AX, la cual permite la conexión de lámparas que requieren balastro, en la versión de 32 A se emplea para equipo de bombeo o sistemas de clima.
- Hasta 250 Volts lo que les permite ser instalados en aplicaciones comerciales.
- Mecanismo que cumple con la norma NMX-J-005-ANCE-2015 para soportar 40,000 operaciones.
- Mecanismos fabricados en resina plástica autoextinguibles y resistentes al impacto.
- Partes metálicas 100% de latón que mejoran la conducción eléctrica y evitan la corrosión.
- Bornes de conexión protegidos con capacidad para 2 conductores calibre 12 AWG que facilitan las derivaciones eléctricas.
- Conexión del conductor eléctrico mediante tornillo de cabeza mixta y tuerca permite que se tenga mayor superficie de contacto y mejora la retención del cable.



Interruptor bipolar de 16AX en placa color Negro Mate de 1 módulo.

ESPECIFICACIONES TÉCNICAS

Foto	Código	Descripción	Voltaje	Corriente	Módulos	Aplicaciones
	□ QZ5011	Interruptor bipolar	127 - 250 V~	16 AX	1	Motores, aires acondicionados, congeladores, refrigeradores, luminarias.
	□ QZ5011/32	Interruptor bipolar	127 - 250 V~	32 A	1	Motores, aires acondicionados, congeladores, refrigeradores, luminarias.

MONTAJE EN PLACAS DE:

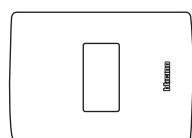

1 módulo

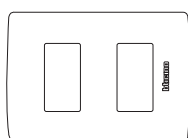

2 módulos

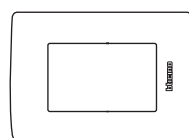

3 módulos



Mira cómo se instalan los Interruptores en este video

Los interruptores están certificados con la NOM-003-SCFI-2014 y se prueban con la norma mexicana NMX-J-005-ANCE-2015. **NOM-ANCE**

APARATOS DE MANDO - INTERRUPTORES CON PROTECCIÓN

Interruptor Termomagnético

APLICACIÓN



COCINA



CUARTO DE LAVADO



HABITACIÓN DE HOTEL

FUNCIONAMIENTO

Proporciona la protección contra sobrecarga y corto circuito ofreciendo mayor seguridad debido a que interrumpe de manera simultánea fase y neutro. Un indicador de color rojo/verde indica la posición de los contactos (cerrado o abierto).

CARACTERÍSTICAS

- Montaje en placa, lo cual mejora la estética de la instalación.
- Elemento bimetálico para protección contra sobrecargas.
- Cámara de arco para extinción de arco eléctrico.
- Bobina de disparo para rápida intervención en caso de corto circuito.
- Mirilla indicadora que permite verificar el estado del interruptor.



Interruptor termomagnético en placa color Acero de 1 módulo.

ESPECIFICACIONES TÉCNICAS

Foto	Código	Descripción	Corriente	Voltaje	Módulos	Aplicaciones
	□ QZ5216S	Interruptor termomagnético	16 A	127-230 Vca	1	Para el circuito del refrigerador, sala de televisión o cualquier otro equipo electrónico.

Sabías que: puedes conectar hasta 8 tomacorrientes a un interruptor termomagnético y olvidarte de conectar/desconectar tus equipos electrónicos/eléctricos, solo desactiva tu interruptor y desenergizarás tus equipos.

MONTAJE EN PLACAS DE:

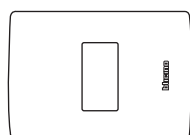

1 módulo

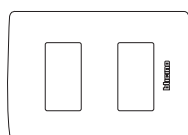

2 módulos

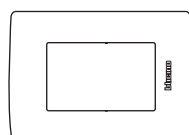

3 módulos

APARATOS DE MANDO - INTERRUPTORES CON PROTECCIÓN

Interruptor Diferencial "Salvavidas"

APLICACIÓN



JACUZZI



ILUMINACIÓN ALBERCA

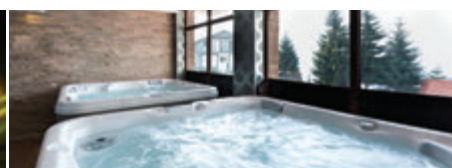

TINA HIDROMASAJE

FUNCIONAMIENTO

El interruptor diferencial detecta fugas de corriente ocasionadas por una falla a tierra (cuando entran en contacto agua y electricidad), interrumpiendo automática e inmediatamente la alimentación eléctrica del circuito, garantizando la seguridad de

las personas debido a que protege contra riesgos de electrocución.

Ofrece protección contra sobrecargas o corto circuito.

CARACTERÍSTICAS

- Montaje en placa, lo cual mejora la estética de la instalación.
- Botón TEST que permite verificar el correcto funcionamiento del interruptor.
- Elemento bimetálico para protección contra sobrecargas.
- Cámara de arco para extinción de arco eléctrico.
- Bobina de disparo para rápida intervención en caso de corto circuito.
- Mirilla indicadora que permite verificar el estado del interruptor.
- Toroide diferencial que asegura el disparo del interruptor por falla a tierra.



Interruptor diferencial en placa color Negro Mate de 3 módulos.

ESPECIFICACIONES TÉCNICAS

Foto	Código	Descripción	Corriente	Voltaje	Corriente diferencial	Módulos	Aplicaciones
	QZ5256S	Interruptor diferencial "Salvavidas"	16 A	127-230 V~	10 mA	2	Se instala en áreas húmedas como baños, cuartos de lavado o cocinas.

Sabías que: puedes conectar hasta 8 tomacorrientes a un interruptor termomagnético salvavidas y olvidarte de conectar/desconectar tus equipos electrónicos/eléctricos, solo desactiva tu interruptor y desenergizarás tus equipos.

MONTAJE EN PLACAS DE:

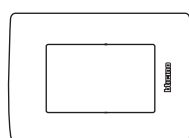

3 módulos

Requiere ser instalado en una placa de 3 módulos. Es necesario complementar con un módulo ciego o interruptor o tomacorriente de un módulo.

TOMACORRIENTES

Generalidades

APLICACIÓN



RECÁMARAS



CUARTO DE TV



COCINA



ESTUDIOS Y LUGARES DE TRABAJO

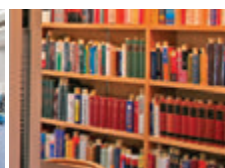

BIBLIOTECAS



SALA DE JUNTAS

FUNCIONAMIENTO

Los tomacorrientes permiten la alimentación de los equipos eléctricos y de acuerdo a su aplicación se clasifican en:

- 1.- Uso general: Brindan un servicio estándar.
- 2.- Grado comercial e industrial: Capaces de alimentar equipo eléctrico en áreas de servicio pesado y trabajo continuo.
- 3.- Grado hospital: Diseñadas especialmente para garantizar una conexión firme, resistente a impactos y a los agentes corrosivos del ambiente. Cuentan con certificados abalados por las Normas Oficiales Mexicanas.
- 4.- Grado especificación: Su diseño los vuelve más resistentes al impacto, temperatura extrema y a la corrosión.
- 5.- Sistema de protección infantil: La Norma de Instalaciones Eléctricas – **NOM-001-SEDE-2012** estipula la utilización de estos productos en los siguientes ambientes:

Art. 406-12. Unidades de vivienda. Los contactos de 120 V~, 15 y 20 A, pueden ser contactos resistentes a la manipulación. *(Uso recomendado)*

Art. 406-13. Habitaciones y suites para huéspedes. Los contactos de 120 V~, 15 y 20 A, localizados en las habitaciones y suites para huéspedes pueden ser contactos resistentes a la manipulación. *(Uso recomendado)*

Art. 406-14. Instalaciones de cuidados infantiles. En las instalaciones de cuidados infantiles los contactos de 120 V~, 15 y 20 A, deben ser contactos resistentes a la manipulación. *(Uso obligatorio)*

Las tomacorrientes de Quinziño Mx cumplen los estándares de calidad que pide la **NOM-003-SCFI-2014**. Su diseño evita desconexiones accidentales y desprendimientos gracias a su doble mecanismos de sujeción.

CARACTERÍSTICAS

- Sus partes metálicas, 100% de latón, evitan la corrosión y mejoran la conducción eléctrica.
- Bornes de conexión protegidos con capacidad para 2 conductores de calibre 12 AWG que facilitan las derivaciones eléctricas.
- La conexión del conductor eléctrico mediante tornillo y tuerca logran una mayor superficie de contacto y mejoran la retención del cable.
- Hasta 10,000 operaciones de conexión y desconexión de clavijas.

SISTEMAS DE PROTECCIÓN INFANTIL



- Sistema de protección infantil. Previene que los niños inserten objetos en los receptáculos.



- La doble sujeción de la clavija da una mayor resistencia mecánica y evita calentamientos.



- Terminales fabricados 100% en latón.
- Resistencia a la corrosión.



- Bornes protegidos.
- Capacidad para 2 conductores calibre 12 AWG.
- Derivaciones con facilidad.

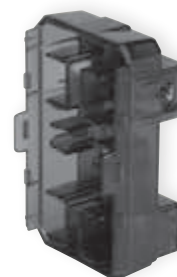

TOMACORRIENTES - USO GENERAL

2P+T, dúplex 2P+T

APLICACIÓN



ELECTRODOMÉSTICOS

HERRAMIENTAS

LÁMPARAS DE BURÓ

ORNAMENTALES

FUNCIONAMIENTO

Los tomacorrientes de uso general permiten la alimentación de aparatos y electrodomésticos.

CARACTERÍSTICAS

- Partes metálicas 100% de latón que evitan la corrosión y mejoran la conducción eléctrica.
- Bornes de conexión protegidos con capacidad para 2 conductores de calibre 12 AWG que facilitan las derivaciones eléctricas.
- Policarbonato autoextinguible y resistente al impacto.
- Tornillos de cabeza mixta con bornes de conexión.
- Nuevo sistema de protección infantil previene accidentes por inserción de objetos metálicos en los receptáculos, manteniendo a los niños seguros.



Tomacorriente dúplex 2P+T en placa Acero de 3 módulos.

ESPECIFICACIONES TÉCNICAS

Foto	Código	Descripción	Voltaje	Amperes	Módulos	Aplicaciones
	□ QZ5028T ■ QZ5028TB	Tomacorriente 2P+T	127 V~	15 A	1	Uso General.
	□ QZ5115D ■ QZ5115DB	Tomacorriente dúplex 2P+T	127 V~	15 A	3	Uso General.
	■ QZ5115DR	Tomacorriente dúplex 2P+T rojo	127 V~	15 A	3	Identificación de circuitos (circuitos regulados y no regulados).

MONTAJE EN PLACAS DE:

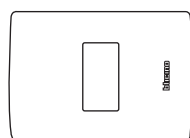

1 módulo

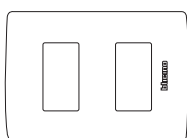

2 módulos

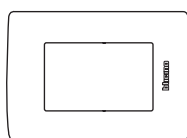

3 módulos

Tomas dúplex: QZ5115D y QZ5115DR

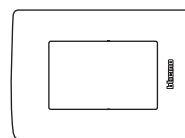

3 módulos

Las tomacorrientes están certificadas con la NOM-003-SCFI-2014 y se prueban con la norma mexicana: Tomacorrientes sencillas y dúplex: NMX-J-412/1-ANCE-2011*
* Para las tomacorrientes con obturadores, la prueba de operación normal (inciso 21), comienza en el punto 3 de la figura 43.



TOMACORRIENTES - USO GENERAL

Euroamericana 2P y dúplex 2P+T

APLICACIÓN

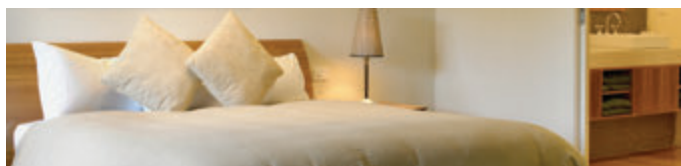

HOTEL



AEROPUERTOS

FUNCIONAMIENTO

Los tomacorrientes euroamericanos aceptan clavijas de entrada recta y de entrada redonda.

CARACTERÍSTICAS

- Partes metálicas 100% de latón que evitan la corrosión y mejoran la conducción eléctrica.
- Bornes de conexión protegidos con capacidad para 2 conductores de calibre 12 AWG que facilitan las derivaciones eléctricas.
- Policarbonato autoextinguible y resistente al impacto.
- Tornillos de cabeza mixta con bornes de conexión.



Tomacorriente euroamericana en placa color Blanco Mérida de 1 módulo.

ESPECIFICACIONES TÉCNICAS

Foto	Código	Descripción	Voltaje	Amperaje	Módulos	Aplicaciones
	□QZ5025S	Tomacorriente euroamericana 2P	127 V~ 250 V~	16 A	1	Habitaciones de hoteles, salas de espera de aeropuertos.
	□QZ5025DS	Tomacorriente dúplex euroamericana 2P+T	127 V~ 250 V~	16 A	3	Habitaciones de hoteles, salas de espera de aeropuertos.

MONTAJE EN PLACAS DE:

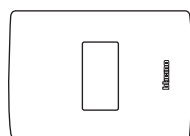

1 módulo

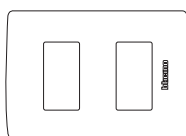

2 módulos

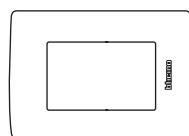

3 módulos

TOMACORRIENTES - USO GENERAL - CARGADORES DE USB

Dúplex 2P+T con 2 cargadores USB tipo A

APLICACIÓN



RECÁMARAS



SALAS



ESTUDIOS



OFICINAS



HOTELES

FUNCIONAMIENTO

El tomacorriente dúplex con 2 cargadores USB de 3.1 A, permite recargar más rápidamente dispositivos electrónicos como tablets, smartphones, cámaras fotográficas, reproductores de música y video; de manera fácil, simultánea y sin necesidad de utilizar el adaptador original.





CARACTERÍSTICAS

- Su diseño evita desconexiones accidentales y desprendimientos, gracias a su doble mecanismo de sujeción.
- Bornes de conexión protegidos con capacidad para 2 conductores calibre 12 AWG, que facilitan las derivaciones eléctricas.
- Sus 2 cargadores USB clase 2 – universal, con salida de 3.1 A, pueden recargar simultáneamente 4 equipos electrónicos como tablets, smartphones, cámaras fotográficas, reproductores de música y audio.
- Puede sustituir tomacorrientes tradicionales, sin necesidad de cambiar el cableado.



Toma dúplex + 2 USB en placa color Negro Mate de 3 módulos.

ESPECIFICACIONES TÉCNICAS

Foto	Código	Descripción	Voltaje	Amperaje	Salida USB	Módulos	Certificado	Aplicaciones
 	<input type="checkbox"/> QZ4028USBCC6 <input checked="" type="checkbox"/> QZ4028USBCC6B	 Tomacorriente dúplex 2P+T + 2 USB 3.1 A con protección infantil	125 V~	15 A	5 Vcd Salida: 3.1 A	3	NOM	Uso general: recámaras, habitaciones de hotel, oficinas. 

MONTAJE EN PLACAS DE:

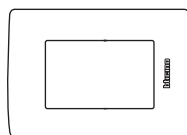

3 módulos

Las tomacorrientes están certificadas con la NOM-003-SCFI-2014 y se prueban con la norma mexicana: Dúplex con USB: NMX-J-412/1-ANCE-2011



TOMACORRIENTES - USO GENERAL - CARGADORES DE USB

Dúplex 2P+T con cargadores USB A+C

APLICACIÓN



RECÁMARAS



COCINAS



CUARTOS DE TV



SALAS

FUNCIONAMIENTO

Este dispositivo es un cargador USB-A + USB-C dúplex. Los puertos USB proveen una fuente de alimentación de corriente continua total de 3.1A a 5 volts para cargar dispositivos USB. Los puertos USB sirven solamente para cargar y no tienen el objeto de transferir datos.

Permite la conexión eléctrica de los equipos electrónicos/eléctricos que funcionen a 127 V~ y 15A.

El tomacorriente y el cargador USB se pueden utilizar simultáneamente para energizar y/o cargar equipos eléctricos/electrónicos al mismo tiempo en lugares como: recámaras, cuartos de TV, cocinas, comedores y salas.

CARACTERÍSTICAS

- Sustituye el tomacorriente tradicional sin necesidad de cambiar el cableado.
- USB con 3.1 A de salida que recarga más rápidamente una gran variedad de dispositivos electrónicos que con su cargador original.
- Combinación de cargadores USB tipo A y Tipo C.
- Los puertos USB tipo A tienen una pequeña inserción que solo les permite estar conectado en una orientación, lo que puede dificultar el acceso al conectar dispositivo móvil. El puerto USB tipo C tiene un conector reversible, lo que significa que el dispositivo puede ser enchufado de cualquier manera, haciéndolo más fácil de usar.
- Puedes conectar 4 dispositivos simultáneamente.
- Adicionalmente el puerto de conexión USB Tipo-C es mucho más pequeño que el puerto de conexión rectangular USB tipo A, esto permite fabricantes hacer dispositivos más delgados.
- Borne protegido con contactos 100% de latón para una doble sujeción, con capacidad de 2 conductores de 12 AWG.



Toma dúplex 2P + T + 2 USB A + C 3.1 A con protección infantil en placa color Acero de 3 módulos.

ESPECIFICACIONES TÉCNICAS

Foto	Código	Descripción	Voltaje	Amperaje	Salida USB	Módulos	Certificado
	□ QZ4028USB1A1C	Toma dúplex 2P + T + 2 USB A + C con protección infantil color blanco 3 módulos. No incluye placa.	125 V~	15 A	5 Vcd; 3.1 A	3	NOM

MONTAJE EN PLACAS DE:

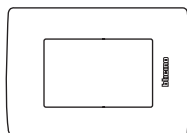

3 módulos

TOMACORRIENTES - USO GENERAL - CARGADORES DE USB

Cargador USB tipo A

APLICACIÓN



RECÁMARAS



CUARTOS DE TV



COMEDORES



ESTUDIO

FUNCIONAMIENTO

El cargador USB Tipo A de 1.5 A permite recargar más rápidamente dispositivos electrónicos como tablets, smartphones, cámaras fotográficas, reproductores de música y video de manera fácil, y sin necesidad de utilizar el adaptador original.

CARACTERÍSTICAS

- Sustituye el tomacorriente tradicional sin necesidad de cambiar el cableado.
- Alimentación con conductores calibre 14 AWG.
- Tiempo promedio de recarga:
 - 80 % carga < 1 h 15
 - 100 % carga < 2 h 00 min
- Índices de protección:
 - IP 40
 - IK 04



Cargador USB tipo A en placa color Blanco Mérida de 1 módulo.

TOMACORRIENTES - USO GENERAL - CARGADORES DE USB

Cargador USB tipo A

APLICACIÓN



RECÁMARAS



CUARTOS DE TV



COMEDORES



ESTUDIO

ESPECIFICACIONES TÉCNICAS

Foto	Código	Descripción	Voltaje	Salida USB	Módulos	Certificados
	□ QZ5287A1	Cargador USB tipo A	100 - 240 V~	5 Vcd 1.5 A	1	NOM

MONTAJE EN PLACAS DE:

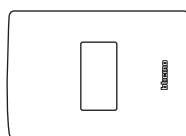

1 módulo

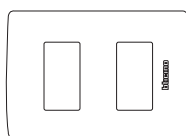

2 módulos

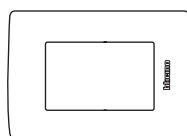

3 módulos

TOMACORRIENTES - USO GENERAL

Con Protección ICFT (Interruptor Contra Falla a Tierra) con Autopruueba

APLICACIÓN



BAÑOS

CUARTOS DE LAVADO

COCINAS

COCHERAS

SÓTANOS

ÁREAS DE ALBERCA

FUNCIONAMIENTO

Los tomacorrientes con interruptor contra falla a tierra (ICFT), sirven como protección contra electrocución provocada por alguna fuga de corriente. El dispositivo funciona comparando la corriente eléctrica de entrada, con la corriente de salida de un circuito. Cuando existe una diferencia entre ambas corrientes de 6mA, el dispositivo desconecta la corriente eléctrica, protegiendo la vida del usuario. En la NOM-001-SEDE-2012 artículo 210-8, se establece que este tipo de tomacorrientes deben ser instalados en lugares húmedos como: baños, cuartos de lavado, cocheras, exteriores, sótanos y cocinas.

Los tomacorrientes ICFT de Quinziño MX realizan una prueba automática cada 3 segundos, lo que garantiza que siempre estén listos para proteger. Si no pasan la prueba, el indicador luminoso parpadea para señalar que deben ser reemplazados.

También cuentan con la función de Protección SafeLock, que permite desconectar el receptáculo si los componentes críticos sufren daños y/o se pierde la protección. Y con el Sistema de Protección Infantil, el cual previene accidentes como descargas eléctricas y electrochoques.

Cada ICFT puede proteger hasta 7 tomacorrientes convencionales, conectados / derivados en la misma línea de instalación.

CARACTERÍSTICAS

- Botón RESET que restablece el circuito una vez que es eliminada la falla.
- Indicador visual de LED, que se enciende para ser reemplazado, si el dispositivo no pasa la autopruueba.
- Botón de prueba TEST para verificar el correcto funcionamiento del dispositivo, se recomienda hacer esta verificación de manera periódica.
- Bornes de conexión protegidos con capacidad para 2 conductores calibre 12 AWG, que facilitan las derivaciones eléctricas.

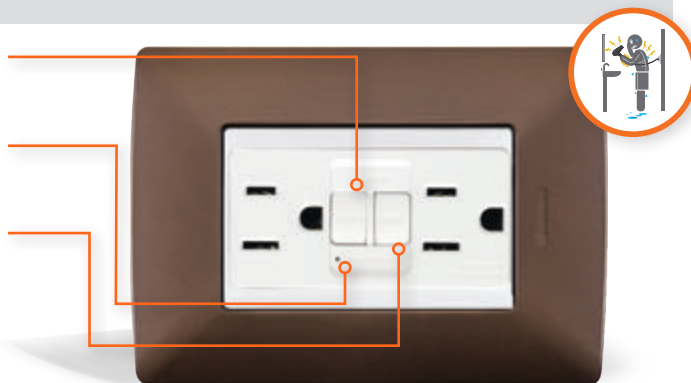

Tomacorriente con ICFT en placa color Tabaco de 3 módulos.

ESPECIFICACIONES TÉCNICAS

Foto	Código	Descripción	Voltaje	Amperaje	Módulos	Configuración	Aplicaciones
	<input type="checkbox"/> QZ4028GFCG6 <input checked="" type="checkbox"/> QZ4028GFCG6B	Tomacorriente dúplex 2P+T con ICFT con autopruueba	125 V~	15 A	3	5-15R	Lugares húmedos, baños, cocinas, cuartos de lavado, exteriores, albercas.
	<input type="checkbox"/> QZ4029GFCG6	Tomacorriente dúplex 2P+T con ICFT con autopruueba	125 V~	20 A	3	5-20R	Lugares húmedos, baños, cocinas, cuartos de lavado, exteriores, albercas.

MONTAJE EN PLACAS DE:

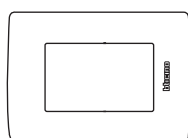

3 módulos

Las tomacorrientes están certificadas con la NOM-003-SCFI-2014 y se prueban con la norma mexicana: NOM-J-508-ANCE-2018.



TOMACORRIENTES - USO GENERAL

Con Protección ICFT + Interruptor Sencillo

APLICACIÓN



BAÑO



CUARTO DE LAVADO

FUNCIONAMIENTO

El tomacorriente con protección ICFT e interruptor de Quinziño MX ofrece la protección de un Interruptor de Circuito por Falla a Tierra, más la función de un interruptor sencillo.

Los tomacorrientes con esta característica están diseñados para evitar choques eléctricos accidentales o por electrocución evitando el paso de la corriente hacia la persona. Integran la funcionalidad de tener en el mismo bloque un interruptor sencillo el cual se emplea para el control de la iluminación, este puede conectarse de acuerdo a los requerimientos del usuario como lo mostramos en los diagramas que se incluyen.

El dispositivo funciona como un diferencial que compara la corriente eléctrica de entrada con la corriente de salida de un circuito. Cuando existe diferencia entre ambas corrientes, el dispositivo desconecta la corriente eléctrica, protegiendo la vida del usuario.

Este tipo de instalación es obligatorio de acuerdo al Art. 210-8 de la NOM-001 SEDE 2012 en espacios húmedos como cocinas, baños, sótanos, cuartos de lavado y exteriores.

CARACTERÍSTICAS

- Botón de RESET que restablece nuevamente el circuito después de activarse la protección.
- Indicador visual de LED que se enciende al operar la protección del dispositivo.
- Botón por prueba de TEST para verificación del correcto funcionamiento del dispositivo.
- Permite conexión de hasta 7 tomacorrientes de uso general ofreciendo la protección de Falla a Tierra en todas ellas.
- Interruptor sencillo más la nueva generación de tomacorrientes ICFT de Bticino conocida como "GENERACION 6", la toma realiza una prueba automáticamente cada 3 segundos, lo que garantiza que esta listo para proteger.
- En la nueva generación de tomacorrientes ICFT de Bticino conocida como "GENERACIÓN 6", la toma realiza una prueba automáticamente cada 3 segundos, lo que garantiza que está listo para proteger.



Tomacorriente 2p+T con protección ICFT con interruptor sencillo, en placa color Blanco Mérida de 3 módulos.

ESPECIFICACIONES TÉCNICAS

Foto	Código	Descripción	Voltaje	Amperaje	Modularidad
	□ QZ4028GFAG6	Tomacorriente 2P+T ICFT con Interruptor de Falla a Tierra.	125 V~	15 Amp. en el interruptor. 15 Amp. en el tomacorriente.	3

MONTAJE EN PLACAS DE:

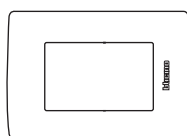

3 módulos

TOMACORRIENTES - USO COMERCIAL

6-15R 2P+T

APLICACIÓN



AIRES ACONDICIONADOS DE VENTANA



CENTRO COMERCIAL

FUNCIONAMIENTO

Los tomacorrientes 6-15R son ideales para identificar servicios específicos de equipo eléctrico o electrónico, que operan a un voltaje diferente a 127 VCA, por ejemplo aire acondicionado de ventana.



CARACTERÍSTICAS

- Sus partes metálicas, 100% de latón, evitan la corrosión y mejoran la conducción eléctrica.
- Bornes de conexión protegidos con capacidad para 2 conductores de calibre 12 AWG que facilitan las derivaciones eléctricas.
- Policarbonato autoextinguible y resistente al impacto.
- Tornillos de cabeza mixta con bornes de conexión.



Tomacorriente 6-15R en placa color Tabaco de 3 módulos.

ESPECIFICACIONES TÉCNICAS

Foto	Código	Descripción	Voltaje	Amperaje	Configuración	Aplicaciones
	<input type="checkbox"/> QZ5038	 Tomacorriente 6-15R	127-250 V~	15 A	6-15R	Casas y oficinas.

MONTAJE EN PLACAS DE:

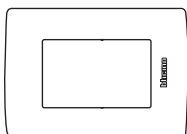

3 módulos

Requiere ser instalado en una placa de 3 módulos. Es necesario complementar con un módulo ciego.

Las tomacorrientes están certificadas con la NOM-003-SCFI-2014 y se prueban con la norma mexicana: Tierra aislada, Nema 6-15R: NMX-J-412/1-ANCE-2011



TOMACORRIENTES - GRADO ESPECIFICACIÓN

Supresor de picos TVSS

APLICACIÓN



CENTROS DE CÓMPUTO



TIENDAS DE ARTÍCULOS ELECTRÓNICOS



OFICINAS



SALA DE TV



COCINA - REFRIGERADOR

FUNCIONAMIENTO

El tomacorriente con supresor de picos es un dispositivo que protege equipo eléctrico y electrónico contra daño ocasionado por los transitorios que pueden presentarse en el suministro de energía eléctrica, desviándolos hacia el sistema de puesta a tierra.

Recomendado en aparatos que contengan: circuitos integrados, microprocesadores, memorias, etc; en general a toda la electrónica sensible.

Ideal para usarse en pantallas, equipo de cómputo, equipo de sonido, etc.

CARACTERÍSTICAS

- Varistor de protección térmica en 3 circuitos L-N, L-T, N-T que absorbe hasta 1020 Joules de exceso de energía.
- Capacidad de manejo de corriente de 13,000 A.
- Alarma sonora que alerta de los daños al varistor.
- LED de estado sólido de larga duración que indica si la protección esta activada.
- Fabricado en termoplástico autoextinguible y resistente al impacto.
- Triple terminal que asegura la retención de la clavija.
- Borne de conexión que acepta hasta 2 conductores 12 AWG.



Tomacorriente con supresor de picos en placa color Negro de 3 módulos.

ESPECIFICACIONES TÉCNICAS

Foto	Código	Descripción	Voltaje	Amperaje	Configuración	Aplicaciones
	□ QZ4030SP	Tomacorriente con supresor de picos	125 V~	15 A	5-15R	Sala de TV, centros de cómputo.

MONTAJE EN PLACAS DE:

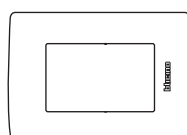

3 módulos

Las tomacorrientes están certificadas con la NOM-003-SCFI-2014 y se prueban con la norma mexicana: Supresores de pico: NMX-J-508-ANCE-2018



TOMACORRIENTE – TIERRA AISLADA

15 A y 20 A

TOMACORRIENTES

APLICACIÓN



CENTRO DE DATOS

CENTRO DE NEGOCIO
EN HOTELES

CENTROS COMERCIALES

OFICINAS

CALL CENTERS

FUNCIONAMIENTO

El tomacorriente de tierra aislada se aplica en circuitos eléctricos destinados a sistemas de cómputo o voltajes regulados.

El tomacorriente requiere de 4 conductores para su instalación, fase, neutro, tierra (conductor desnudo para aterrizar partes metálicas) y tierra aislada (conductor con aislamiento en color verde).

CARACTERÍSTICAS

- Borne de conexión de tierra aislado del soporte metálico en el cuerpo del dispositivo.
- El tomacorriente y la placa son de nylon autoextinguible.
- Terminales metálicas de latón con recubrimiento de níquel plata de 0.040".
- Triángulo verde para identificación visual.
- Placa de 3 módulos (ya incluida).
- Borne de conexión que acepta hasta 2 conductores 12 AWG.



Tomacorriente dúplex 2P+T, tierra aislada, color naranja (incluye placa).

ESPECIFICACIONES TÉCNICAS

Foto	Código	Descripción	Color	Voltaje	Módulos	Configuración	Aplicaciones
	QZ40281GN	Tomacorriente dúplex 2P+T, tierra aislada (incluye placa)	Naranja	125 V~ 15 A	3	5-15R	Circuitos de cómputo y equipo electrónico, voltaje regulado.
	QZ40291GN	Tomacorriente dúplex 2P+T, tierra aislada (incluye placa)	Naranja	125 V~ 20 A	3	5-20R	Circuitos de cómputo y equipo electrónico, voltaje regulado.

MONTAJE EN PLACAS DE:

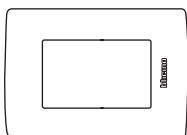

3 módulos



Mira cómo se instalan las Tomacorrientes Especiales en este video

Las tomacorrientes están certificadas con la NOM-003-SCFI-2014 y se prueban con la norma mexicana: Tierra aislada, Nema 6-15R: NMX-J-412/1-ANCE-2011



CONECTORES DE AUDIO, VIDEO Y DATOS

Tomas de TV y teléfono

APLICACIÓN

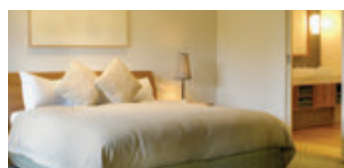

HOTEL



CUARTO DE TV



ÁREAS SOCIALES



SALA DE JUNTAS

FUNCIONAMIENTO

La toma de TV, es un conector coaxial tipo F para conectar la señal de televisión, puede ser de antena o de sistema de cable. Tiene una impedancia de 75 Ω .

La toma de teléfono cuenta con 4 terminales para su conexión, haciendo posible instalarla en casas u oficinas que utilizan conmutadores telefónicos de 4 hilos.

CARACTERÍSTICAS

- Toma de TV.
 - Conector tipo F coaxial.
 - Relación de onda estacionaria (SWR) menor a 1.5.
 - Impedancia de 75 Ω .
- Toma de teléfono.
 - Toma de teléfono de 4 hilos.
 - Compatible con plug telefónico RJ11.



Toma de TV, tapón ciego y toma de teléfono en placa color Marfil de 3 módulos.

ESPECIFICACIONES TÉCNICAS

Foto	Código	Descripción	Voltaje	Módulos	Aplicaciones
	<input type="checkbox"/> QZ5173DF <input checked="" type="checkbox"/> QZ5173DFB	Toma de TV	N.A.	1	Usos generales.
	<input type="checkbox"/> QZ5958/11N <input checked="" type="checkbox"/> QZ5958-11NB	Toma de teléfono 4 hilos	48-52 Vcd	1	Usos generales – líneas telefónicas (hasta 4 hilos).

MONTAJE EN PLACAS DE:

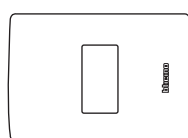

1 módulo

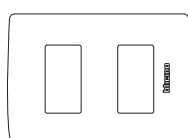

2 módulos

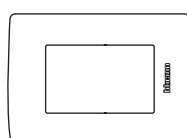

3 módulos

CONECTORES DE AUDIO, VIDEO Y DATOS

Conector de datos RJ45

APLICACIÓN



CUARTO DE HOTEL

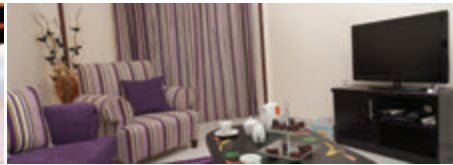

CUARTO DE TV



TIENDAS DEPARTAMENTALES

FUNCIONAMIENTO

Los conectores de datos RJ45 categorías 6 y 6A, se instalan en las estaciones de trabajo de una red de cómputo o telefonía IP, no requieren de herramienta especial para su conexión y cumplen las normativas internacionales ISO/IEC 11801 2.0, EN 50173-1 y EIA/TIA 568 B2.10 @250 MHz para categoría 6 y @ 100 MHz para categoría 5E.

Los conectores de datos Quinziño MX forman parte del sistema de cableado estructurado Ortronics y al utilizarse en una red completa con este sistema se puede llegar a otorgar una garantía extendida.

CARACTERÍSTICAS

- Conectores Toolless auto ponchables (que no requiere de herramienta para su conexión).
- Ventana de protección que impide el daño en el interior de la toma cuando no esta en uso, además de protegerla contra ingreso de polvo.
- Guía de configuración de acuerdo al estándar A o B marcado en el producto.
- Alto desempeño superando ampliamente la norma TIA/EIA-568-C-2.
- Conexión perfecta con funcionamiento óptimo, debido a sus terminales fabricadas en aleación Oro-Níquel.
- Rapidez de instalación.
- Conexión con cable U/UTP y F/UTP 22 ÷ 26 AWG 4 pares.



Conectores de datos RJ45 más tapón ciego en placa color Tabaco de 3 módulos.

CONECTORES DE AUDIO, VIDEO Y DATOS

Conector de datos RJ45



SALA DE JUNTAS CENTRO DE NEGOCIOS



PUESTO DE TRABAJO EN OFICINAS



ISLA COMERCIAL

ESPECIFICACIONES TÉCNICAS

Foto	Código	Descripción	Módulos	Aplicaciones
	□QZ5979C5E	Conector RJ45 cat. 5E	1	Usos generales - Redes de cómputo y telefonía IP. Recomendado para uso residencial.
	□QZ5979C6	Conector RJ45 cat. 6	1	Usos generales - Redes de cómputo y telefonía IP.
	□QZ5979C6S	Conector RJ45 STP cat. 6	1	Usos generales - Redes de cómputo y telefonía IP.
	□QZ5979C6A	Conector RJ45 cat. 6A	1	Usos generales - Redes de cómputo y telefonía IP.

MONTAJE EN PLACAS DE:

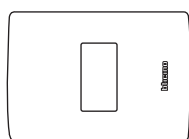

1 módulo

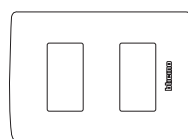

2 módulos

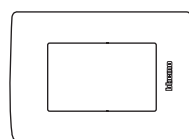

3 módulos

CONECTORES DE AUDIO, VIDEO Y DATOS

Toma RCA de 2 canales

APLICACIÓN



RECÁMARAS



CUARTO DE TV



ÁREAS SOCIALES



SALA DE JUNTAS



AUDITORIOS



SALONES DE HOTEL
AULA DE CLASES

FUNCIONAMIENTO

Las tomas RCA de Audio y video de placa, brindan una solución para conectar dispositivos de audio y video análogos como reproductor de música o para conectar un sistema de audio distribuido.

CARACTERÍSTICAS

- 1 versión de conectores:
 - 2 Canales (Audio)
- Cuenta con identificación de colores:
 - Rojo canal derecho
 - Blanco canal izquierdo
- Instalación por medio de bornes de conexión lo que evita el uso de soldadura en el conector.



Conector RCA de 2 canales en placa color Negro Mate de 3 módulos.

ESPECIFICACIONES TÉCNICAS

Foto	Código	Descripción	Módulos	Aplicaciones
	QZ4281	 Toma RCA 2 canales	1	Estéreos y reproductores de audio.

MONTAJE EN PLACAS DE:

Conector RCA audio

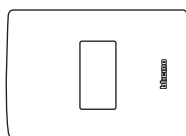

1 módulo

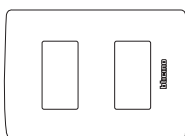

2 módulos

Conector RCA audio y video

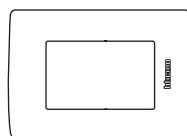

3 módulos

Requiere ser instalado en una placa de 3 módulos. Es necesario complementar con un módulo ciego.

CONECTORES DE AUDIO, VIDEO Y DATOS

Conector VGA

APLICACIÓN



CUARTO DE TV



SALA DE JUNTAS



AUDITORIOS



SALONES DE HOTEL



AULA DE CLASES

FUNCIONAMIENTO

La toma de video VGA, es un conector analógico de video de alta definición, instalable en placa, que brinda una solución para conectar dispositivos de transmisión de video, como una computadora con un proyector, un monitor o una pantalla para la transferencia de la señal de video VGA.

CARACTERÍSTICAS

- Conector hembra VGA de 15 pines.
- Utilizado en proyectores, monitores, pantallas y computadoras.
- Instalación por medio de bornes de conexión lo que evita el uso de soldadura en el conector.



Conector VGA en placa color Perla de 3 módulos.

ESPECIFICACIONES TÉCNICAS

Foto	Código	Descripción	Módulos	Aplicaciones
	□ QZ4282	 Conector VGA	2	Conector para pantallas, monitores, proyectores.

MONTAJE EN PLACAS DE:

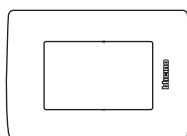

3 módulos

Requiere ser instalado en una placa de 3 módulos. Es necesario complementar con un módulo ciego.

CONECTORES DE AUDIO, VIDEO Y DATOS

Conector HDMI

APLICACIÓN



OFICINAS



CUARTO DE TV



SALA DE JUNTAS



AUDITORIOS



SALONES DE HOTEL

FUNCIONAMIENTO

El conector HDMI permite el uso de video de Alta Definición, así como audio digital multicanal en un solo cable, por lo que se emplea en dispositivos con conexiones multimedia.

Permite la interconexión entre dispositivos sin cables a la vista, haciendo el ambiente más limpio, ordenado y seguro para las actividades cotidianas.

CARACTERÍSTICAS

- HDMI versión 1.4, soporta resoluciones de video 4K.
- Preconectado.
- Instalación por medio de conector hembra de 15 cm de longitud.



Conector HDMI en placa color Negro de 3 módulos.

ESPECIFICACIONES TÉCNICAS

Foto	Código	Descripción	Clase	Módulos	Aplicaciones
	□ QZ4284	 Conector HDMI	1.4	2	Conector para blu-rays, Smart TVs, pantallas de alta definición, computadoras, consolas de juegos y teatros en casa.

MONTAJE EN PLACAS DE:

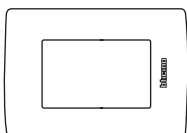

3 módulos

Requiere ser instalado en una placa de 3 módulos. Es necesario complementar con un módulo ciego.

CONECTORES DE AUDIO, VIDEO Y DATOS

Conector USB para transmisión de datos

APLICACIÓN

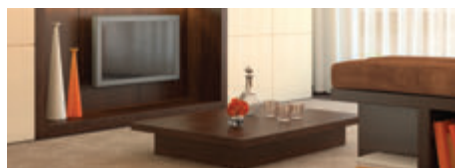

CUARTO DE TV



SALA DE JUNTAS



AUDITORIOS

FUNCIONAMIENTO

El conector de datos USB en placa, brinda una solución para conectar un dispositivo mediante el puerto USB como una memoria USB con una pantalla, facilitando la conexión a dispositivos de difícil acceso.

CARACTERÍSTICAS



- Conector USB clase A.
- Solo transmite datos, no carga dispositivos.
- Instalación por medio de bornes de conexión lo que evita el uso de soldadura en el conector.



Conector USB en placa color Plata Taxco de 1 módulo.

CONECTORES

ESPECIFICACIONES TÉCNICAS

Foto	Código	Descripción	Módulos	Aplicaciones
	□ QZ4285	 Conector USB para transmisión de datos	1	Conector para memorias USB.

MONTAJE EN PLACAS DE:

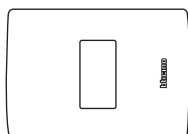

1 módulo

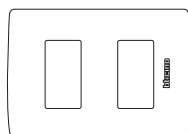

2 módulos

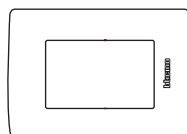

3 módulos



Mira cómo se instala la Toma USB en este video

SEÑALIZACIÓN - VISUAL

Lámpara de emergencia

APLICACIÓN

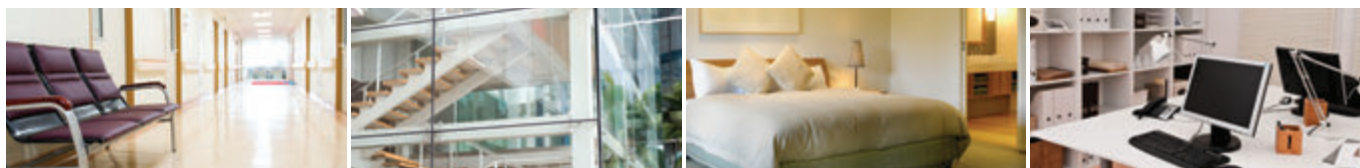

PASILLOS

ESCALERAS

RECÁMARAS

OFICINAS

FUNCIONAMIENTO

La lámpara de emergencia brinda máxima seguridad, pues se enciende automáticamente, en caso de suspenderse el suministro de energía eléctrica.

Además, puede extraerse de la placa con sólo presionar, convirtiéndose en una práctica linterna de mano.





CARACTERÍSTICAS

- Luz LED que garantiza una mejor iluminación y prolonga su tiempo de funcionamiento.
- Su fácil sistema de extracción permite retirarla de la placa y utilizarla como una linterna de mano.
- Cuenta con un botón pulsador de luz, que al presionarlo aumenta la intensidad luminosa.
- Su mecanismo de bloqueo de seguridad, evita extracciones involuntarias de la lámpara LED.
- Duración de batería: hasta 2 horas.
- Tiempo de recarga de batería - de 0 a 100%: 48 horas.



Lámpara de emergencia en placa color Acero de 3 módulos.

ESPECIFICACIONES TÉCNICAS

Foto	Código	Descripción	Voltaje	Frecuencia	Módulos	Aplicaciones
	□ QZ5780N	 Lámpara de emergencia 2 módulos	110 – 240 V~	50 – 60 Hz	2	Pasillos, recámaras, escaleras, zonas de paso, áreas oscuras o con poca iluminación.
	□ 4380NB	 Batería de repuesto para lámpara de emergencia			N / A	

MONTAJE EN PLACAS DE:

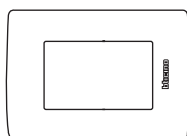

3 módulos

Requiere ser instalado en una placa de 3 módulos. Es necesario complementar con un módulo ciego o interruptor, o un tomacorriente de 1 módulo.

SEÑALIZACIÓN - VISUAL

Foco piloto LED para interruptores

APLICACIÓN



ALACENAS



BAÑOS



ESCALERAS

FUNCIONAMIENTO

El foco piloto LED facilita la ubicación del interruptor en un área oscura debido a que el diseño de su tecla permite la visualización de la luz que emite.

Al utilizar la tecnología de LED, se garantiza el mismo grado de luminosidad al paso del tiempo, además de reducir el consumo energético.

Es compatible con los interruptores sencillos de 3, 4 vías y pulsador.

CARACTERÍSTICAS

- Permite la conexión de 3 diferentes modos de operación:
 - Como indicador luminoso en la oscuridad (modo tradicional).
 - Siempre iluminado (de esta forma debe ser conectado cuando se tienen lámparas ahorradoras CFL).
 - Como indicador de que un circuito está encendido.
- Difusor color ámbar para difundir mejor la luz.
- El LED puede ser cambiado como pieza única sin tener que cambiar todo el interruptor.
- Cuenta con una vida útil prolongada.



Foco piloto de LED color ámbar.

SEÑALIZACIÓN

ESPECIFICACIONES TÉCNICAS

Foto	Código	Descripción	Voltaje	Aplicaciones
	□ QZ4742V127	Foco piloto LED	127 V~	Para identificación del punto de mando.

MONTAJE EN INTERRUPTORES DE MANDO DE:

- Interruptor sencillo
- Interruptor 3 vías
- Interruptor 4 vías
- Pulsador NA
- Pulsador NC

SEÑALIZACIÓN - ACÚSTICA

Zumbador

APLICACIÓN



COCINA

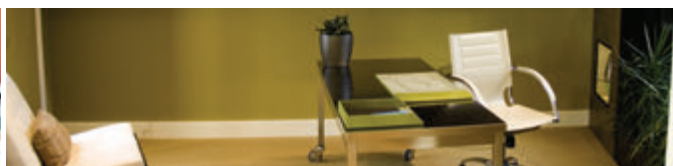

CONSULTORIO MÉDICO

FUNCIONAMIENTO

El zumbador es un dispositivo de señalización acústica, compuesto por una lámina y una bobina que al energizarse tiende a generar un ruido o zumbido.

Para el funcionamiento del zumbador se requiere de un pulsador.

CARACTERÍSTICAS

- Funcionamiento a 127 V~.
- Sonido de 77dB.
- Tamaño compacto de un solo módulo lo que le permite estar colocado en una placa en conjunto con otras funciones (tomacorriente, interruptor, etc.) en la misma placa.



Zumbador en placa color Marfil de 1 módulo.

ESPECIFICACIONES TÉCNICAS

Foto	Código	Descripción	Voltaje	Potencia	Módulos	Aplicaciones
	<input type="checkbox"/> QZ5047V127 <input checked="" type="checkbox"/> QZ5047V127B	Zumbador	127 V~	77 dB	1	Residencial, pequeños despachos, consultorios.

MONTAJE EN PLACAS DE:

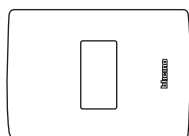

1 módulo

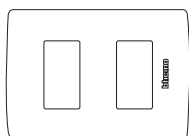

2 módulos

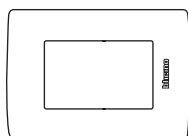

3 módulos

ACCESORIOS

Módulo ciego

APLICACIÓN



SALIDA DE TV



CABLES DE CORTINAS MOTORIZADAS

FUNCIONAMIENTO

El módulo ciego, se utiliza para cubrir los huecos originados por mecanismos en una placa de 3 módulos, por ejemplo el utilizar un dimmer universal de 2 módulos queda un espacio en la placa de 3 módulos donde es instalado.

CARACTERÍSTICAS

- Fabricado en polipropileno.
- Inserción a presión en el soporte.

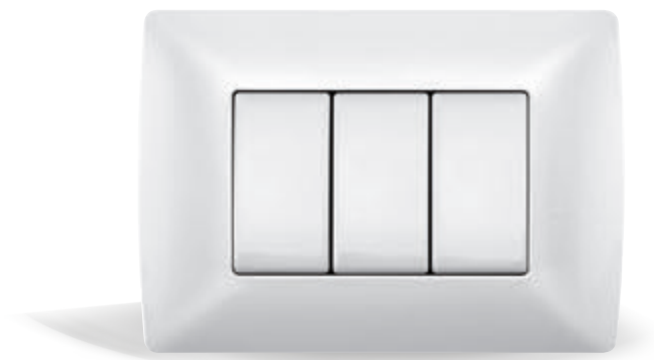

Módulos ciegos en placa color Blanco Mérida de 3 módulos.

ESPECIFICACIONES TÉCNICAS

Foto	Código	Descripción	Módulos	Aplicaciones
	□ QZ5000 ■ QZ5000B	Módulo ciego	1	Cubrir espacios en las placas de 3 módulos.

SISTEMA ELÉCTRICO

QUINZIÑO^{MX} CONECTADO



SISTEMA CONECTADO

SISTEMA ELÉCTRICO QUINZIÑO MX CONECTADO

Comandos Cableados para Iluminación.



QZ4003C

QZ4411C

Artículo	INTERRUPTOR CONECTADO PARA ILUMINACIÓN
<input type="checkbox"/> QZ4003C	<p>Interruptor conectado. Controla las luces localmente o de forma remota. Se puede instalar como un interruptor tradicional de tres vías y es compatible con todas las lámparas. Tiene un LED, que se puede configurar utilizando la aplicación HOME + CONTROL para las funciones de localización y estado de carga. Puede estar asociado con uno o más comandos inalámbricos.</p> <p>Precaución: requiere conexión a neutro.</p> <p>100 VCA -50 W Leds, 250 W incandescentes, 125 CFL, o con transformador.</p> <p>240 VCA - 100W Leds, 500 W incandescentes, 250 CFL, o con transformador - 1 módulo.</p>
<input type="checkbox"/> QZ4411C	<p>Dimmer universal conectado con neutro, puede estar asociado con uno o varios pulsadores QZ5005 o con comandos inalámbricos.</p> <p>REQUIERE CONEXIÓN AL NEUTRO. 110 VCA - 75 W. Lámparas incandescentes y Leds. 240 VCA - 150W. Lámparas incandescentes y Leds. 1 módulo.</p>

Tabla de compatibilidades de tipo de carga QZ4003C:

 	 	LED (*) 		 	
	Lámpara incandescente o halógena	Lámpara LED	Fluorescente compacta	Lámpara con transformador electrónico	Lámpara con transformador ferromagnético
Cargas					
240V ~	500 W	100 W	250 VA	250 VA	250 VA
100V ~	250 W	50 W	125 VA	125 VA	125 VA

Tabla de compatibilidades de tipo de carga QZ4411C:

 	 	LED (*)
	Lámpara incandescente o halógena	Lámpara LED
Cargas		
240V ~	150 W	150 W
110V ~	75 W	75 W

SISTEMA ELÉCTRICO QUINZIÑO MX CONECTADO

Comandos Inalámbricos para Escenas, Control Gateway.



QZ4570CWI



QZ4574CWI



QZ4510C



Artículo	COMANDO DE ESCENARIO INALÁMBRICOS
<input type="checkbox"/> QZ4570CWI	Comando escenario inalámbrico de ENTRAR Y SALIR. Dispositivo con 2 pulsadores para la activación de escenarios ENTRAR y SALIR, que pueden ser personalizadas utilizando la APLICACIÓN HOME + CONTROL (el escenario SALIR está configurado de fábrica para el cierre de todas las persianas y apagado de todas las luces). Instalación de montaje en caja de empotrar mediante chasis y placa. Batería incorporada agotada LED. CR2032. Tipo de batería de 3 V con 8 años de vida útil suministrada (como estándar) - 1 módulo.
<input type="checkbox"/> QZ4574CWI	Comando escenario inalámbrico DÍA Y NOCHE. Dispositivo con 2 pulsadores para la activación de escenarios DÍA y NOCHE, que pueden ser personalizadas utilizando la APLICACIÓN HOME + CONTROL. Instalación de montaje en caja de empotrar mediante chasis y placa. Incluye batería tipo CR2032 de 3 V de potencia (vida útil estándar 8 años) - 1 módulo.
Artículo	GATEWAY
<input type="checkbox"/> QZ4510C	Interfaz para el control remoto del hogar (luces, tomacorrientes y persianas) utilizando un teléfono inteligente (requiere la aplicación HOME + CONTROL) y / o controlado por voz (requiere el asistente de voz). Se requiere para la asociación de todos los dispositivos conectados. Alimentación 100 - 240 VCA - 2 módulos. Incluye el comando escenario inalámbrico ENTRAR y SALIR. QZ4570CWI

SISTEMA ELÉCTRICO QUINZIÑO MX CONECTADO

Módulo CONECTADO para tomacorriente y Módulo ciego.



QZ4531C

QZ5000

Artículo	MÓDULO CONECTADO PARA TOMACORRIENTE
<input type="checkbox"/> QZ4531C	Cuando se conecta a un tomacorriente, permite el control remoto de dispositivos eléctricos y también para monitorear su consumo (instantánea, diaria, mensual). También es posible recibir notificaciones de niveles de consumo atípicos. Compatible con cualquier dispositivo eléctrico con absorción 16A (con protección de sobrecarga). Tiene un LED, que se puede configurar con el HOME + CONTROL APP para las funciones de localización y estado de carga. 100-240 VCA - 1 módulo.
<input type="checkbox"/> QZ5000	Los módulos ciegos son accesorios utilizables en las placas de la línea de accesorios eléctricos Quinziño MX para cubrir las ventanas de las placas que no ofrezcan servicios de ningún tipo.

Tabla de compatibilidades de tipo de carga QZ4531C:

Cargas	Lámpara incandescente	Lámpara halógena	Transformador electrónico	Transformador ferromagnético	Tubo fluorescente	Fluorescente compacta	Lámpara LED	Motor de ventilador
100 - 240 V~	16 A							

Control de la Iluminación y cargas por medio de la aplicación HOME+CONTROL

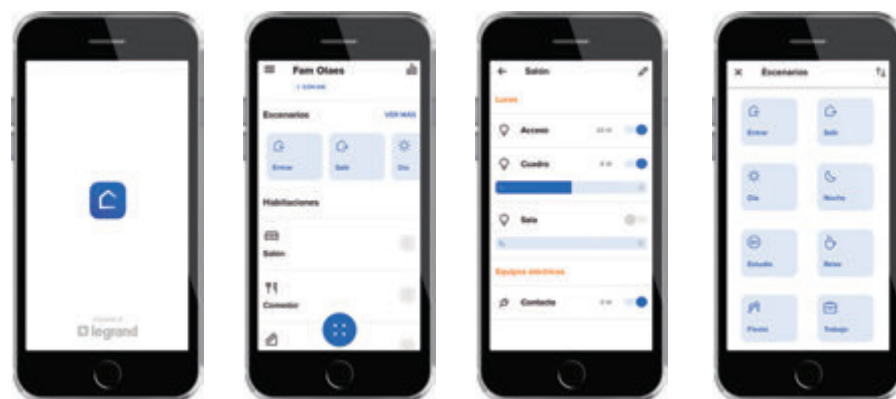

HOME + CONTROL

Control por áreas

Control de iluminación y cargas

Control de escenarios



HOME + CONTROL

Instalación y Acabado De Placas



QUINZIÑO[~]MX

PLACAS

Variedad y aplicaciones

APLICACIÓN



RESIDENCIAL



OFICINAS



HOTELES



HOSPITALES

FUNCIONAMIENTO

Encargadas de dar soporte a los mecanismos para su montaje, las placas de Quinziño MX enmarcan, con más estilo que nunca, las funciones que harán de tu ambiente, un espacio más confortable.

Las placas de Quinziño MX, fueron diseñadas para brindar gran resistencia mecánica y flexibilidad en la instalación, adaptándose a las cajas de empotrar 2x4" o tapas reductoras.

CARACTERÍSTICAS

- 9 nuevos colores, divididos en:
 - Mate.
 - Brillantes.
 - Texturizados.
 - Metales.
- Placas Metales, algunas Brillantes y acabado Mate, cuentan con diferente modularidad: placa ciega, 1, 2 y 3 módulos.
- Las placas se insertan a presión sobre el soporte sin necesidad de tornillos.
- Los mecanismos se insertan a presión por la parte frontal.

TABLA DE CÓDIGOS

		Ciega	1	2	3
MATES					
	Negro Mate	-	QZ4803M1NB	QZ4803M2NB	QZ4803M3NB
BRILLANTES					
	Blanco Mérida	QZ4803M0BN	QZ4803M1BN	QZ4803M2BN	QZ4803M3BN
	Marfil	-	QZ4803M1MA	QZ4803M2MA	QZ4803M3MA
TEXTURAS					
	Terracota	-	-	-	QZ4803M3BTR
	Tabaco	-	-	-	QZ4803M3BCF
METALES					
	Acero	QZ4803M0AAC	QZ4803M1AAC	QZ4803M2AAC	QZ4803M3AAC
	Plata Taxco	-	QZ4803M1AAN	QZ4803M2AAN	QZ4803M3AAN
	Perla	QZ4803M0ATC	QZ4803M1ATC	QZ4803M2ATC	QZ4803M3ATC

PLACAS

Placas Decorativas

MODULARIDAD

Negro Mate



QZ4803M1NB

QZ4803M2NB

QZ4803M3NB

Blanco Mérida



QZ4803M0BN

QZ4803M1BN

QZ4803M2BN

QZ4803M3BN

Marfil



QZ4803M1MA

QZ4803M2MA

QZ4803M3MA

Acero



QZ4803M0AAC

QZ4803M1AAC

QZ4803M2AAC

QZ4803M3AAC

Plata Taxco



QZ4803M1AAN

QZ4803M2AAN

QZ4803M3AAN

Perla



QZ4803M0ATC

QZ4803M1ATC

QZ4803M2ATC

QZ4803M3ATC

*Las placas no incluyen mecanismos.

COLORES

Terracota



QZ4803M3BTR

Tabaco



QZ4803M3BCF



PLACAS

Placas para intemperie

APLICACIÓN



RESIDENCIAL



JARDINES

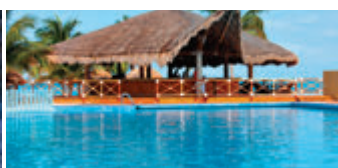

BARES CON ALBERCA



LAVANDERÍAS

FUNCIONAMIENTO

Las placas para intemperie Idrobox grado de protección IP55, cuentan con una puerta frontal de cierre con una membrana elástica semitransparente que permite accionar el mecanismo sin necesidad de abrir la puerta frontal.

El grado de protección IP55 está garantizado debido al empaque plástico de contención de agua tanto en el ensamble de la base como en la puerta de cierre.

CARACTERÍSTICAS

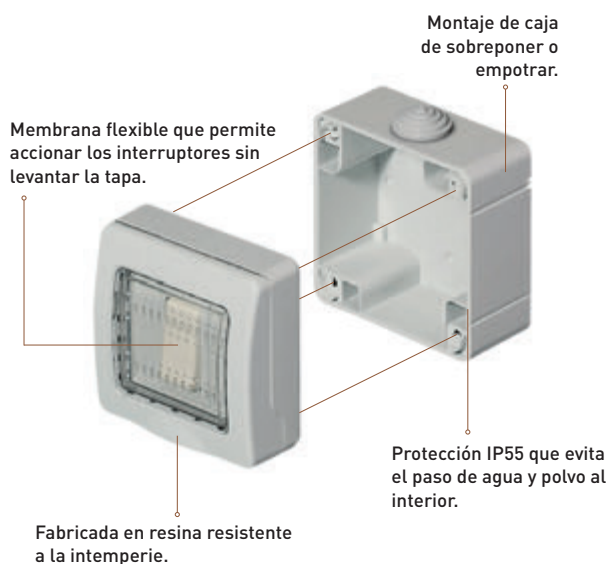

ESPECIFICACIONES TÉCNICAS

- Material de la caja: base de resina ABS, marco de la puerta frontal de policarbonato y membrana elástica de PVC.
- Temperatura de operación: De -5 a 40°C.
- Aprobación IMQ según la Norma CEI 23-48 (IEC670).



25603
3 módulos



25501
1 módulos



25502
2 módulos



25503
3 módulos



25508V*
8 módulos



25512V*
12 módulos

Código	Tipo de eléctrico	Montaje	Grado de protección	Color	Material	Módulos
25603	Tapa para caja de empotrar	Empotrar	IP55	Gris RAL 7035	Resina ABS, policarbonato y PVC	3
25501	Caja de pared para intemperie	Sobreponer	IP55	Gris RAL 7035	Resina ABS, policarbonato y PVC	1
25502	Caja de pared para intemperie	Sobreponer	IP55	Gris RAL 7035	Resina ABS, policarbonato y PVC	2
25503	Caja de pared para intemperie	Sobreponer	IP55	Gris RAL 7035	Resina ABS, policarbonato y PVC	3
25508V*	Caja de pared para intemperie	Sobreponer	IP55	Gris RAL 7035	Resina ABS, policarbonato y PVC	8
25512V*	Caja de pared para intemperie	Sobreponer	IP55	Gris RAL 7035	Resina ABS, policarbonato y PVC	12

* No requieren placa para la colocación de los mecanismos.

* Bajo pedido.

INSTALACIÓN DE PLACAS

Instalación de Mecanismos

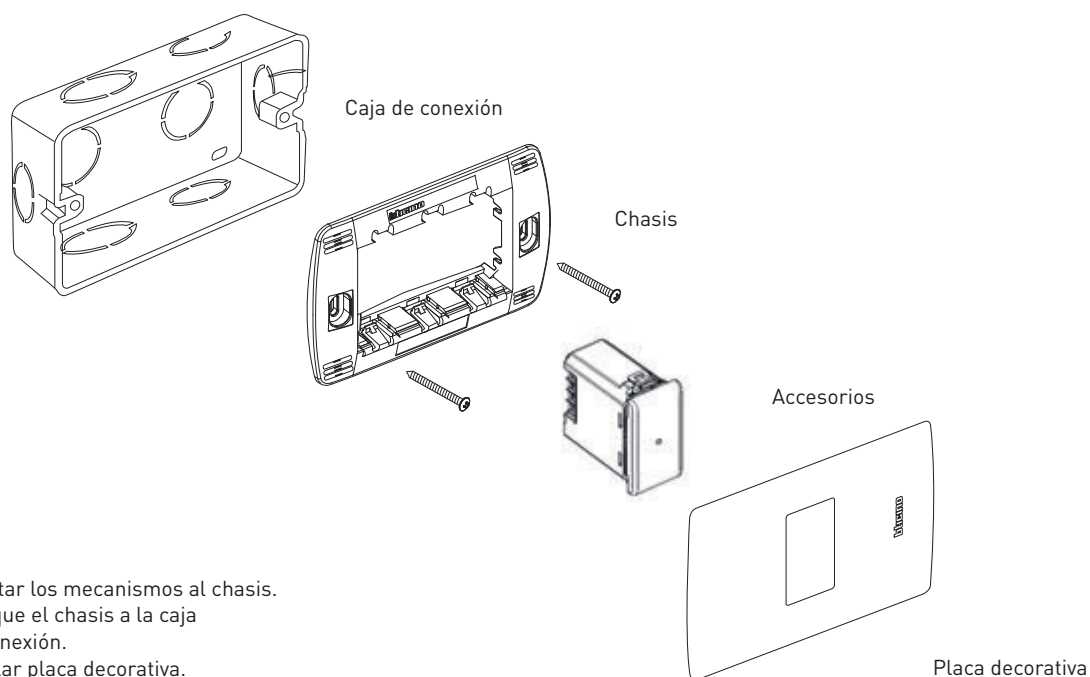

Dimensiones de Placas

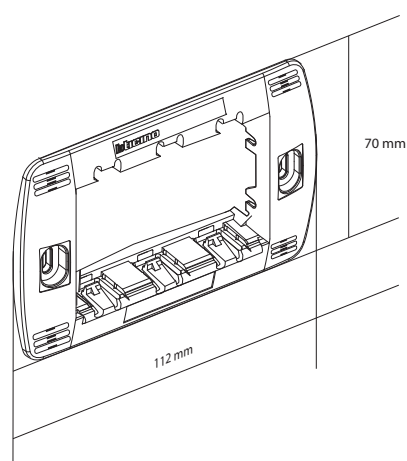

Chasis 2 módulos

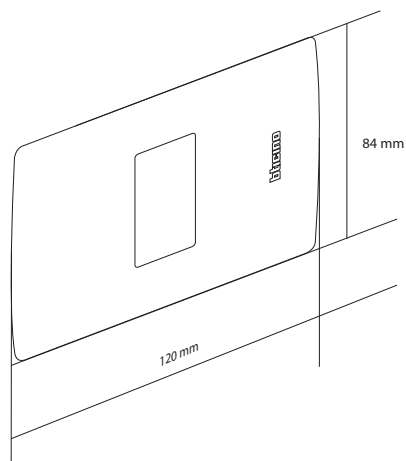

Placa 2 módulos

INSTALACIÓN

Ejemplo de Instalación Empleando Placa de 3 Módulos



Caja de empotrar



Chasis (incluido en la placa de Quinziño MX)



Módulos ciegos e interruptor Quinziño MX Conectado



Placa de 3 módulos Quinziño MX



Caja de empotrar



Chasis (incluido en la placa de Quinziño MX)



Interruptores Quinziño MX Conectado y módulo ciego



Placa de 3 módulos Quinziño MX



Caja de empotrar



Chasis (incluido en la placa de Quinziño MX)



Módulos Conectado para tomacorriente, módulo ciego y tomacorriente tradicional



Placa de 3 módulos Quinziño MX

ÍNDICE NUMÉRICO

Artículo	Página	Artículo	Página
QZ5001/QZ5001B	15	QZ5000/QZ5000B	47
QZ5003/QZ5003B	15	QZ4003C	49
QZ5012/ QZ5012B	15	QZ4411C	49
QZ5005/QZ5005B	17	QZ4570CWI	50
QZ5005/1	17	QZ4574CWI	50
QZ5717	19	QZ4510C	50
QZ5765	20	QZ4531C	51
QZ4018	21	QZ5000	51
QZ5011	22	QZ4803M1NB	53/54
QZ5011/32	22	QZ4803M2NB	53/54
QZ5216S	23	QZ4803M3NB	53/54
QZ5256S	24	QZ4803M0BN	53/54
QZ5028T/QZ5028TB	26	QZ4803M1BN	53/54
QZ5115D/QZ5115DB	26	QZ4803M2BN	53/54
QZ5115DR	26	QZ4803M3BN	53/54
QZ5025S	27	QZ4803M1MA	53/54
QZ5025DS	27	QZ4803M2MA	53/54
QZ4028USBCC6/QZ4028USBCC6B	28	QZ4803M3MA	53/54
QZ4028USB1A1C	29	QZ4803M0AAC	53/54
QZ5287A1	31	QZ4803M1AAC	53/54
QZ4028GFCG6/QZ4028GFCG6B	32	QZ4803M2AAC	53/54
QZ4029GFCG6	32	QZ4803M3AAC	53/54
QZ4028GFAG6	33	QZ4803M1AAN	53/54
QZ5038	34	QZ4803M2AAN	53/54
QZ4030SP	35	QZ4803M3AAN	53/54
QZ4028IGN	36	QZ4803M0ATC	53/54
QZ4029IGN	36	QZ4803M1ATC	53/54
QZ5173DF/QZ5173DFB	37	QZ4803M2ATC	53/54
QZ5958/11N/QZ5958-11NB	37	QZ4803M3ATC	53/54
QZ5979C5E	39	QZ4803M3BTR	53/54
QZ5979C6	39	QZ4803M3BCF	53/54
QZ5979C6S	39	25603	55
QZ5979C6A	39	25501	55
QZ4281	40	25502	55
QZ4282	41	25503	55
QZ4284	42	25508V*	55
QZ4285	43	25512V*	55
QZ5780N	44		
4380NB	44		
QZ4742V127	45		
QZ5047V127/QZ5047V127B	46		

BTicino de México, S.A. de C.V.
Carretera Querétaro - San Luis Potosí
No. 22512, interior 6
Santa Rosa Jáuregui, Querétaro, México.
C.P. 76220

**Asistencia telefónica,
capacitación y certificación,
asesoría en proyectos,
catálogos, exhibición,
centro de cotizaciones.**

OFICINAS COMERCIALES

**Zona Metropolitana
Show Room Ciudad de México**

Montes Urales 715, 3er piso
Col. Lomas de Chapultepec
11000, Ciudad de México

**Zona Centro
Show Room Querétaro**

Carretera Querétaro-San Luis Potosí
No. 22512 Interior 6
Santa Rosa Jáuregui,
76220, Querétaro, Querétaro.

**Zona Golfo
Show Room Mérida**

Av. Campestre No. 3
Esquina Prolongación Paseo Montejo
Interior de Plaza Campestre
Col. Campestre
97120, Mérida, Yucatán.

**Zona Pacífico
Show Room Guadalajara**

Av. Circunvalación
Agustín Yañez 2613-1B
Col. Arcos Vallarta Sur
44500, Guadalajara, Jalisco

**Zona Norte
Show Room Monterrey**

Av. Simón Bolívar, No. 570 A y B
Colonia Chepevera,
64030, Monterrey, Nuevo León

BTicino de México se reserva el derecho de variar las características de los productos que se muestran en este catálogo.



CDMX: 55 8378 7177 / 55 6820 5621
Mérida: (999) 711 22 91 / (999) 711 29 08

bticino